

Panel Техническая спецификация

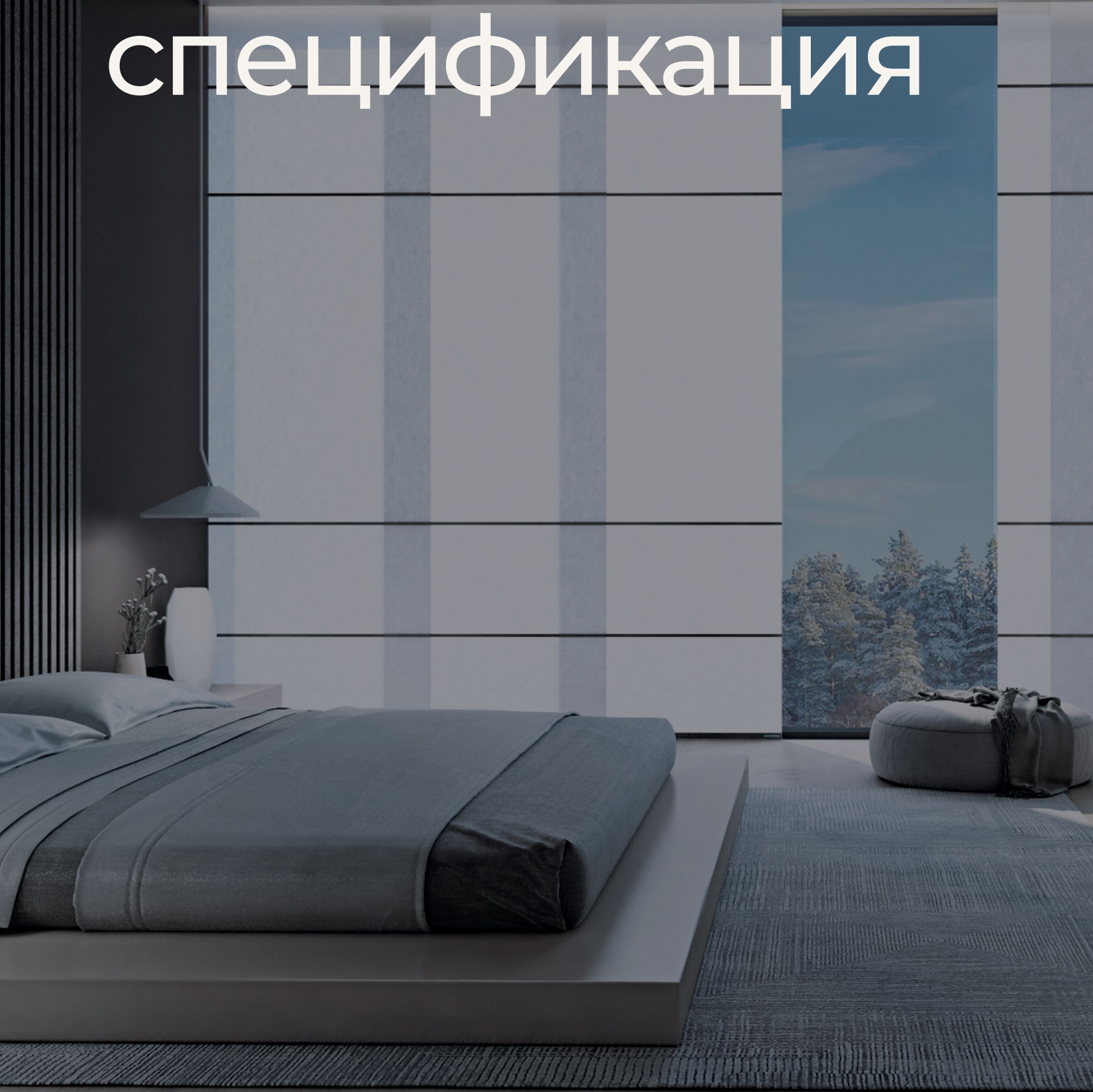

Игра со светом

Система вертикальных панелей Panel от компании Wood & Washi — это современная вариация раздвижных дверей сёдзи, являющихся важной частью традиционного японского интерьера. Panel блестяще справится с задачей зонирования помещений — как жилых, так и офисных, а также будет незаменима в оформлении нестандартных оконных пространств. Помимо этого, система вертикальных панелей проста в эксплуатации, мультифункциональна и экологична.

Сегменты штор Panel разделены декоративными рейками. Расстояние между ними выверено до миллиметра, что позволяет легко перемещать панели, меняя уровень освещенности помещения, равно как и открывающийся из окна вид.

Шторы

Washi

Секрет систем Panel — в особой ламинации бумаги Washi, благодаря которой полотна становятся устойчивыми для механических повреждений и загрязнений, не выцветают и не деформируются даже в помещениях с повышенной влажностью. Исключительная светопрозрачность Panel опять же обусловлена уникальной японской бумагой: чтобы создать оптимальный уровень освещенности помещения, выберите полотна необходимой плотности и текстуры. Panel как нельзя лучше подойдут для окон большого размера и нестандартной формы. Максимальная ширина систем варьируется от 245 до 300 см. Изящная межкомнатная перегородка или дверь в гардеробную — система Panel, изготовленная из полотна LX-Washi повышенной прочности. **Обратите внимание**, что полотна LX-Washi поставляются исключительно с рейками шириной 25 мм.

Textures

Одно из главных достоинств полотен Textures — их огнестойкость: материал имеет Европейский сертификат по огнеупорному составу стандарта B2, а значит, является максимально безопасным. При этом Textures выглядят весьма изящно, почти невесомо и отлично пропускают свет.

Направляющие

Рельсовые направляющие систем Panel имеют максимальную длину 6 метров. Однако при необходимости несколько систем можно соединить друг с другом, тем самым создав оформление для оконного пространства экстра-большого размера. В каждой рельсовой направляющей предусмотрено от 2 до 5 рабочих каналов, поэтому, соединив вместе, можно увеличить общее количество каналов. Способ крепления систем вертикальных панелей Wood & Washi универсален и позволяет устанавливать Panel на направляющие и каретки различных типов и марок. Для большего удобства направляющие могут быть оснащены ручным, комбинированным или электрическим приводом. Также дополнительно Panel может быть укомплектована настенными кронштейнами по запросу клиента.

Перфорация

Добавить оригинальности и дополнительно увеличить количество света в вашем помещении можно с помощью декоративных прорезных элементов в полотнах Panel. Для этой цели идеально подходят полотна Washi Originals или Washi Specials.



Рейки

Сегменты штор Panel изящно разделены декоративными рейками. В верхней части шторы располагается плоская лента-липучка, которая, в свою очередь, крепится к каретке. Каретка надежно соединена с рельсовой направляющей и обеспечивает плавное скольжение изделия. При необходимости специалисты Wood & Washi могут изготовить систему Panel без реек или покрасить их в такой цвет, который будет наиболее гармонично сочетаться с интерьером.

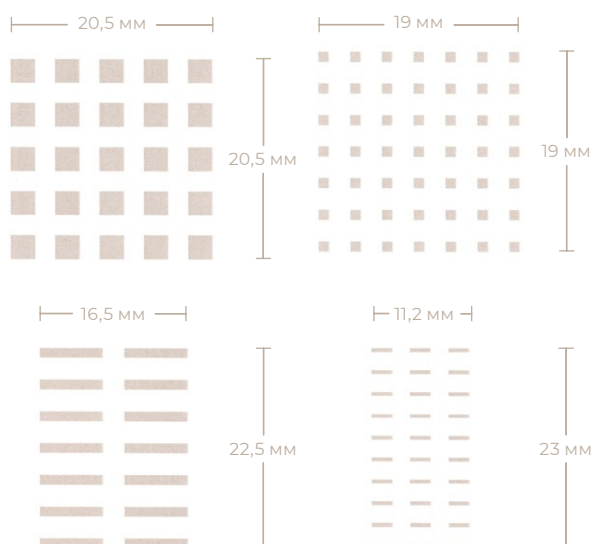

Принты

Уникальность интерьера заключается в его деталях. Чтобы придать шторам Panel большую эксклюзивность, можно нанести на них особый рисунок посредством цифровой печати. Это могут быть геометрические композиции или силуэты животных, абстрактные элементы или успокаивающие ум пейзажи — все, на что способно ваше воображение.

Команда отзывчивых специалистов Wood & Washi будет рада помочь вам выбрать из множества стандартных принтов или создать свое авторское изображение. Полотна, используемые в системе Panel, обладают высокой прочностью, поэтому на них можно с легкостью напечатать рисунок любой сложности и степени детализации.



Опция

Тяга

Для перемещения панели без контакта с полотном комплект поставки может быть дополнен тягой. Тяга изготавливается компанией Wood & Washi из высококачественного анодированного алюминия и имеет стандартную длину 125 см. Также по запросу может быть изготовлена тяга любой необходимой длины. Элемент доступен к заказу в двух цветовых вариантах — белом и алюминиевом.

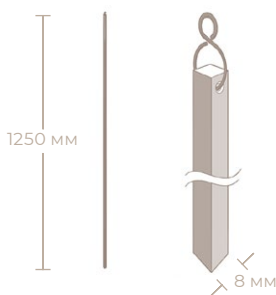

Размеры

Размер в свету и размер готового изделия

- При заказе направляющей из размере в свету по умолчанию вычитается 10 мм ширины.
- При заказе панелей и направляющих с указанием размера от потолка до пола Wood & Washi по умолчанию оставляет зазор в 2 см до пола.
- При заказе панелей без направляющих ничего не вычитается: указанный размер является размером при поставке.
- На перекрытие панелей по умолчанию отводится 5 см.

Максимальные и минимальные доступные размеры системы приведены в прайс-листе. Изготовление изделия нестандартных параметров возможно по запросу.

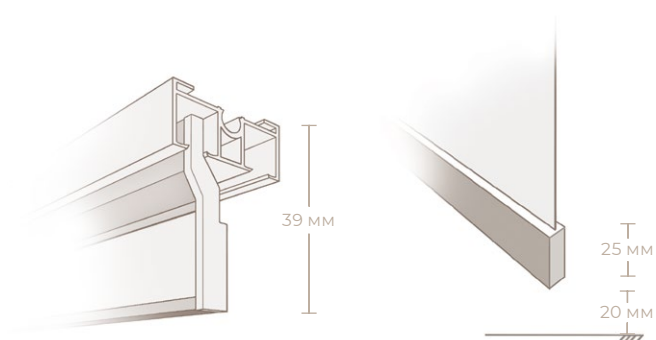

Направляющая с 2 каналами

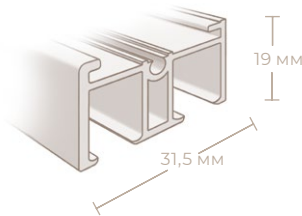

Специальный кронштейн

Цвета: алюминиевый и белый

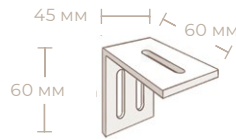

Направляющая с 3 каналами

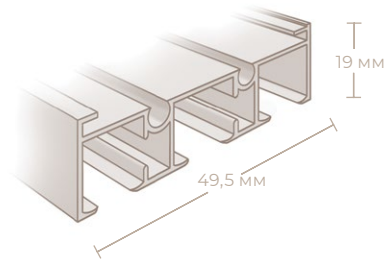

Специальный кронштейн

Цвета: алюминиевый и белый

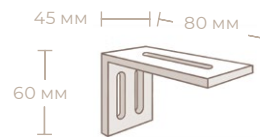

Направляющая с 4 каналами

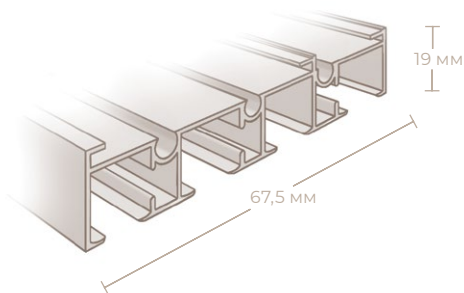

Специальный кронштейн

Цвета: алюминиевый и белый

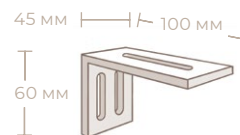

Направляющая с 5 каналами

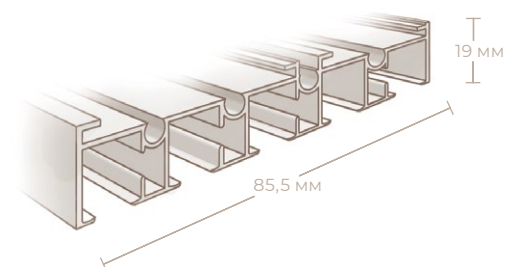

Специальный кронштейн

Цвета: алюминиевый и белый

