

Flow техническая спецификация

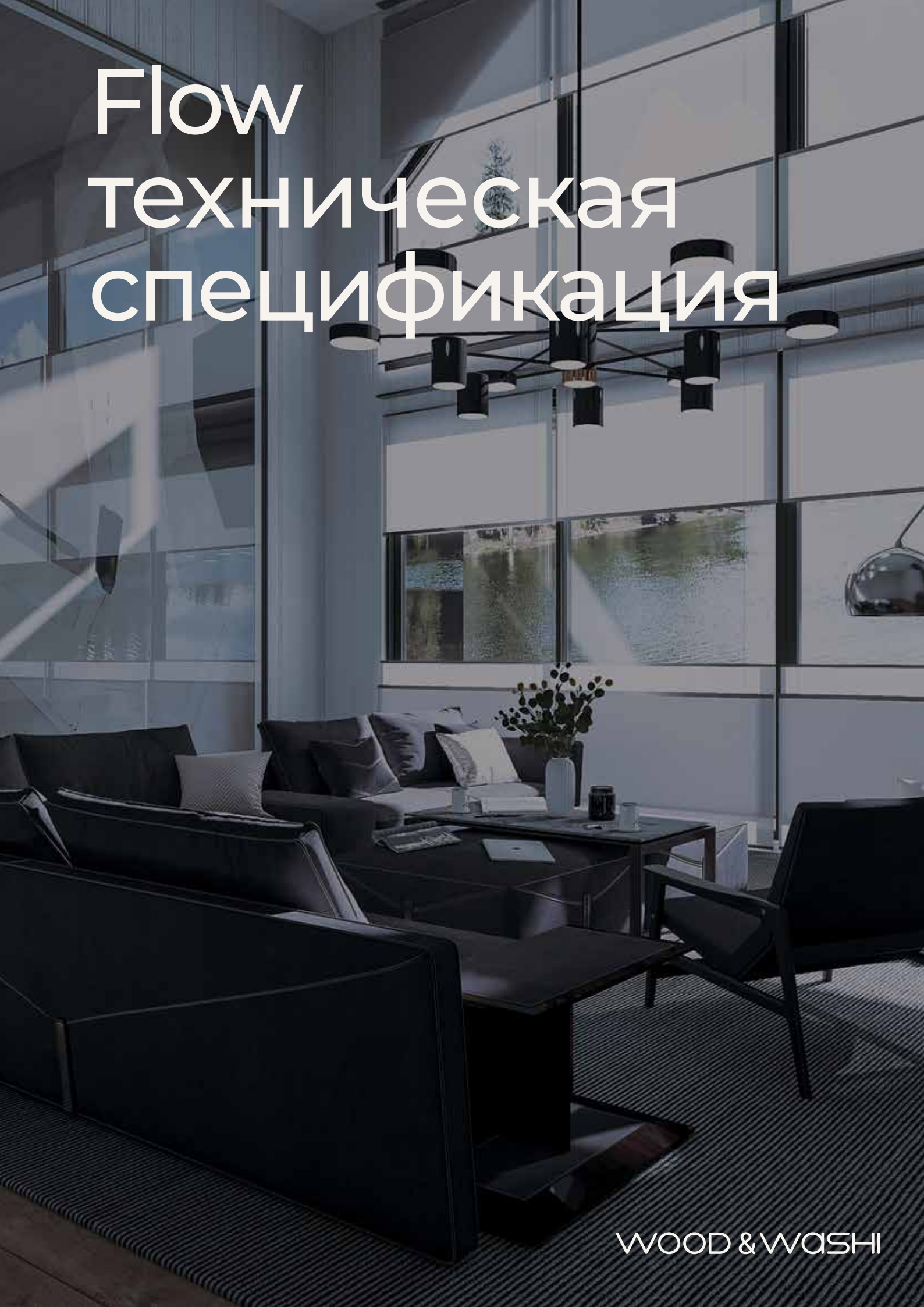

Уникальность и универсальность

Инновационная система оформления окон и интерьера Flow от компании Wood & Washi состоит из статичных и динамичных панелей-занавесей — последние легко вертикально перемещать, регулируя тем самым степень освещенности помещения и обеспечивая надежную защиту от солнца и посторонних взглядов.

Система горизонтальных панелей Flow — это революционное решение для жилых и офисных помещений. Она не только позволяет создавать неповторимую атмосферу за счет игры света и тени, но и преобразует пространство, визуально расширяя его. Flow соединяет в себе проверенную веками традицию изготовления японской бумаги Washi, натуральные материалы и инновационные технологии. Присутствие этой конструкции в интерьере способно полностью изменить представление о возможностях современного дизайна.

Управление

Система Flow не только практична и функциональна, но и весьма удобна в использовании. Чтобы передвигать панели-занавеси, не нужно прилагать никаких усилий: несмотря на свои внушительные размеры, они легко поднимаются и опускаются благодаря использованию продуманной системы противовесов, изготовленных из нержавеющей стали. Панели можно выстраивать друг за другом, тем самым полностью закрывая оконное пространство, или опускать некоторые из них, чтобы открыть обзор и впустить в помещение дневной свет. Панели Flow декорируются элегантными металлическими рейками, уравновешивающими невесомую конструкцию.

Система Flow

Система Flow состоит из трех основных компонентов: потолочного профиля, блока управления для каждой занавеси и, конечно, самих занавесей.

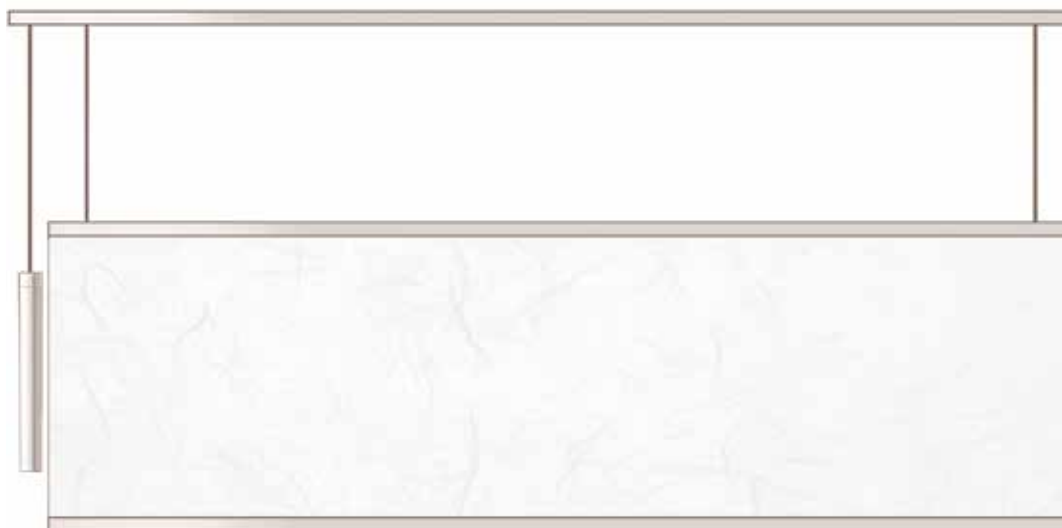

Профиль

Наравне с занавесями и блоками управления важной частью системы является потолочный профиль, содержащий 1, 2 или 3 канала. В системе, оснащенной механическим приводом, профиль всегда имеет 3 канала. Несколько занавесей могут быть размещены друг рядом с другом в одном канале на любом удалении. В различных каналах занавеси могут висеть друг перед другом или позади друг друга, и свободно перемещаться.

Занавеси

Washi

В системе Flow могут быть использованы любые полотна из коллекции Washi. В моделях с несколькими занавесями возможно эффектно сочетать разные виды полотен.

Textures

Все полотна из коллекции Textures имеют ширину 300 см и обладают Европейским сертификатом по огнеупорному составу стандарта B2, благодаря чему их использование не только экологично, но и максимально безопасно. Textures отлично подходят для изготовления систем Flow. Сочетание в одной системе прозрачных и полупрозрачных полотен позволяет добиться эффектного и мультифункционального оформления оконного пространства.



Рейки

В верхней части панели Flow располагается профиль для полотна. Этот элемент доступен в следующих цветовых вариантах: Aluminium, Aluminium Black или Aluminium Wood. В нижней части занавеси устанавливается двухсторонняя рейка шириной 25 мм. Для этого можно использовать любые рейки из коллекции. (Важно: нержавеющая сталь, бронза и латунь могут быть использованы для реек, но не для профилей полотна).

Принт

Собственный дизайн

Кастомизировать изделие можно за счёт нанесения уникальных принтов на полотна Washi Originals. Это позволит добиться уникальности в оформлении оконных пространств и при этом сделать общую атмосферу в помещении уютной и теплой.

Специалисты Wood & Washi с удовольствием проконсультируют вас по всем вопросам и помогут подобрать оптимальное решение для самых амбициозных дизайнерских задач.



Размещение шнуров

В системе Flow на профиле полотна закреплено два шнура. Расстояние между шнуром и наружной стороной панельной шторы зависит от общей ширины системы. Данные параметры могут корректироваться по запросу клиента.

Удобство для детей

Flow поставляется в соответствии с европейским стандартом EN 13120, с направляющим шнуром через противовес.

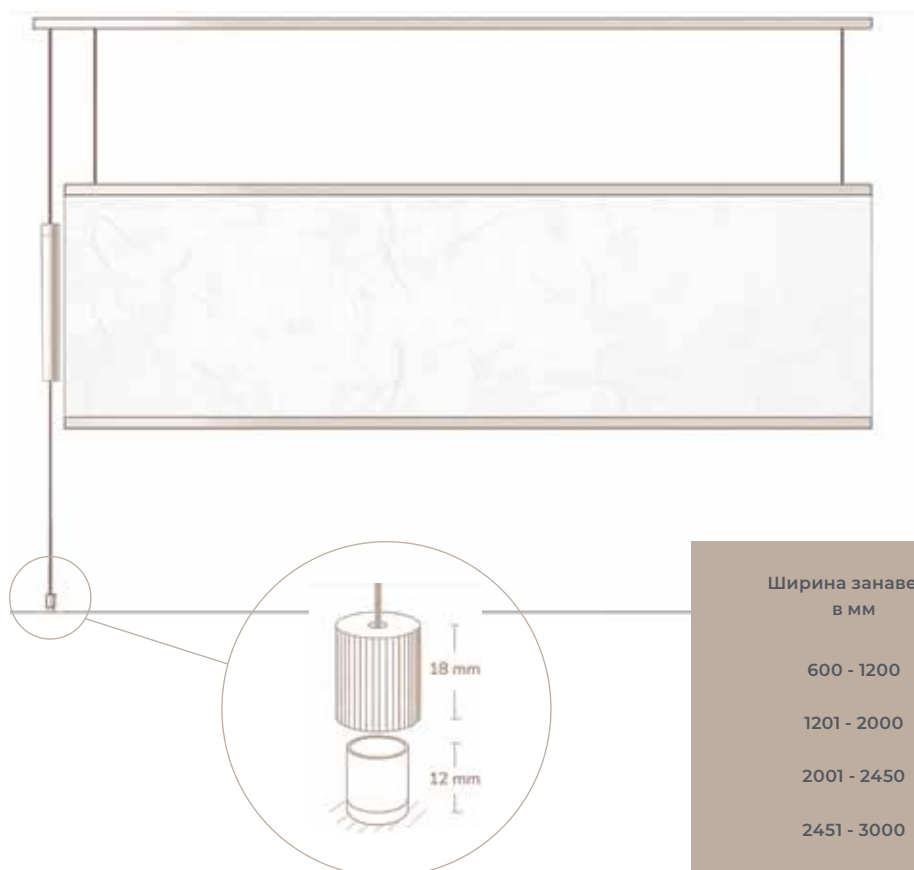

100 мм



Ширина занавеси
в мм

Расстояние X
в мм

600 - 1200

40

1201 - 2000

100

2001 - 2450

300

2451 - 3000

600

Размеры Flow Модель 1 с ручным управлением



50 мм

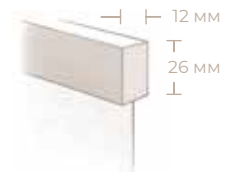
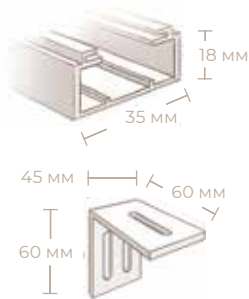
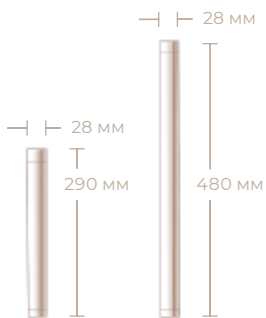

Размеры

Размер в свету и размер готового изделия

- Чтобы получить размер готового изделия, необходимо вычесть 10 мм из размера в свету.
- Для свободного перемещения панельной шторы зазор от указанной высоты не вычитается: указанные размеры соответствуют размерам при поставке.

Максимальные и минимальные доступные размеры системы приведены в прайс-листе. Изготовление изделия по индивидуальным параметрам возможно по запросу.

Размеры Flow Модель 2 с ручным управлением



50 мм

50 мм

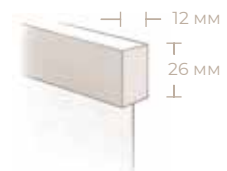
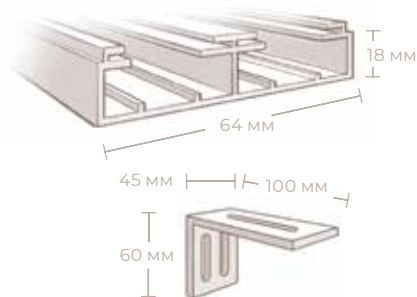
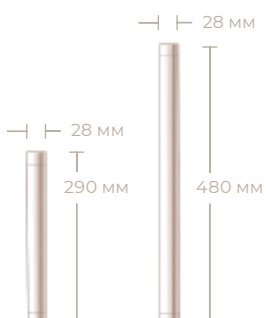

Размеры Flow Модель 3 с ручным управлением

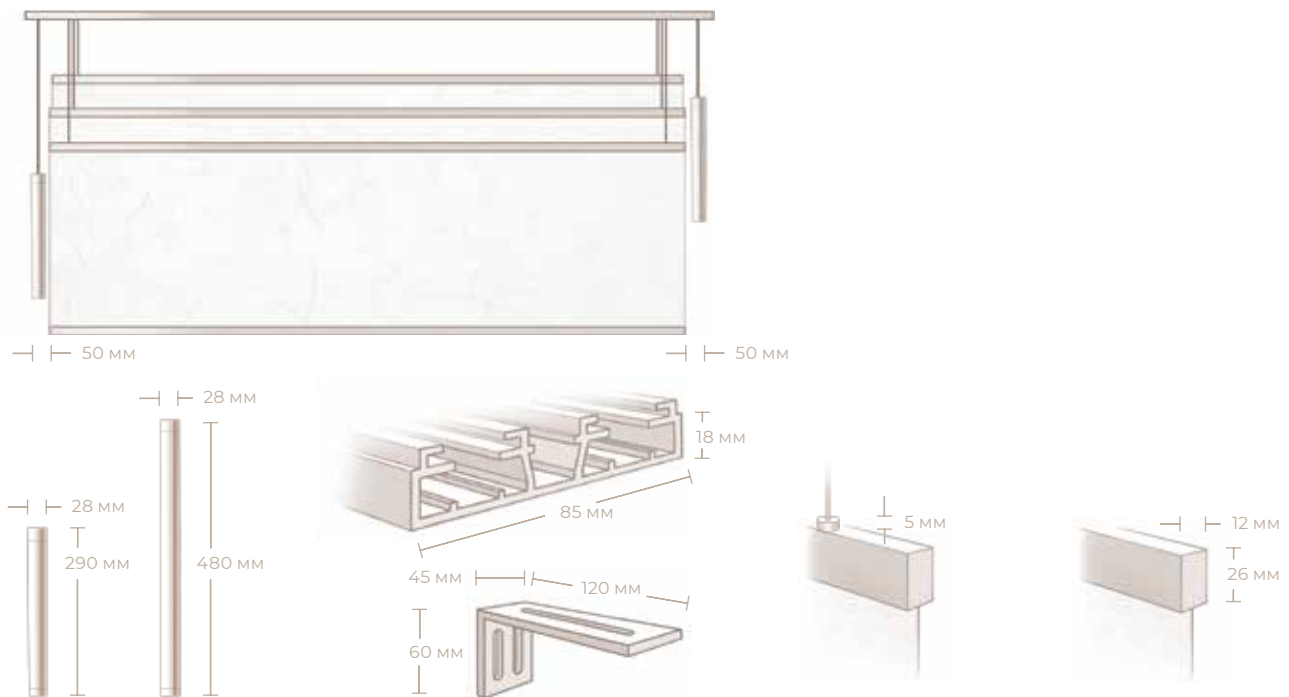

Примеры

2 системы, модель 1

с направляющей с 1 каналом



1 система, модель 2

Грузы на 1 стороне, направляющая с 2 каналами

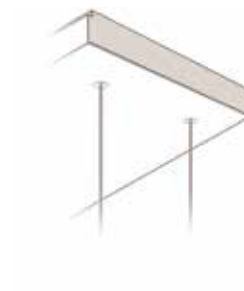
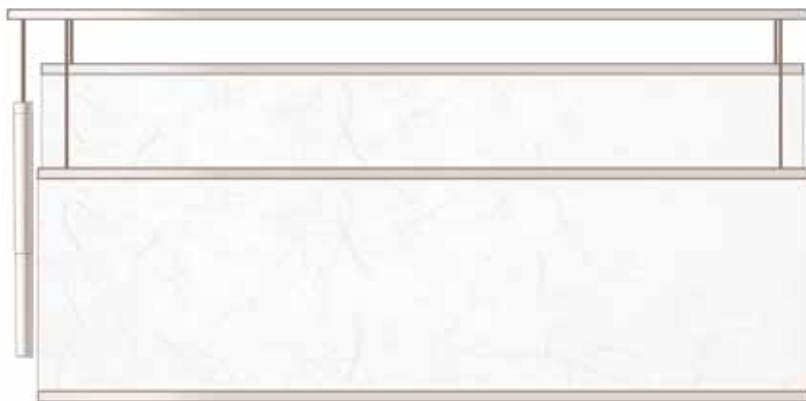

2 системы, модель 2

Грузы каждой системы на 1 стороне, направляющая с 2 каналами

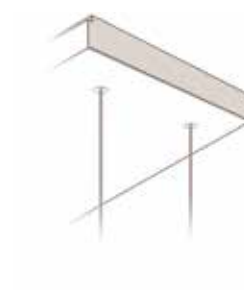

1 система, модель 3

3 груза на 1 стороне, направляющая с 3 каналами



2 системы, модель 3

Грузы каждой системы на 1 стороне, направляющая с 3 каналами



Flow с электрическим приводом

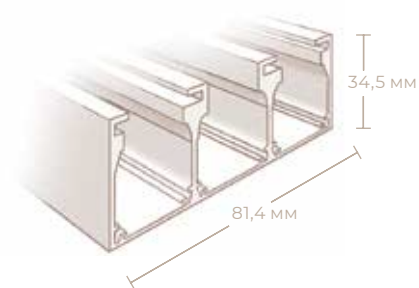
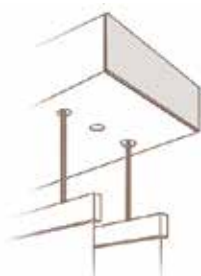
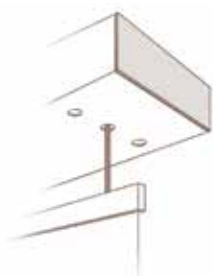
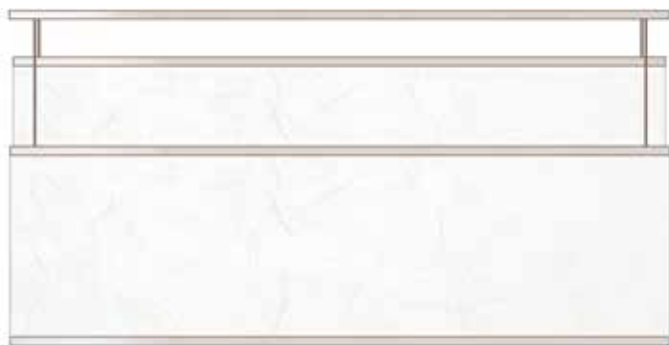

- Максимальный ход перемещения составляет 370 см (потолочный профиль – верхний профиль полотна)
- Двигатели расположены в потолочном профиле, 1 потолочный профиль для моделей 1, 2 и 3. Стандартное положение модели 1 и 2 в соответствии со схемой (см. выше).
- Двигатель 12 В постоянного тока (1 А; IP44) с адаптером и кабелем (требуется розетка).
- Длина кабеля до адаптера 33 см; длина сетевого шнура от адаптера— 270 см (всего 300 см). Адаптер устанавливается вне потолочного профиля.
- 3 варианта частоты вращения до 45 об/мин; крутящий момент 0,8 Нм
- Класс изоляции III; уровень шума ~ 60 дБ
- Рабочая температура: от 0 до 60 °С.
- Беспроводной пульт дистанционного управления 433,92 МГц, 15 каналов (белый) в наличии.